

KVALITET SUNDHED TRIVSEL

VILLAVENTILATION AGGREGAT

Serie VENT PLUS



BETJENINGS- OG MONTERINGSVEJLEDNING

DU KA
VENTILATION

FEB 2015

INDHOLDSFORTEGNELSE

Generelle anbefalinger	side 3
Sikkerhedskrav	side 4
Introduktion	side 6
Brug	side 6
Indhold	side 6
Tekniske data	side 6
Hvordan virker hele systemet	side 7
Installation og opsætning	side 9
Installation af kondensafløbet	side 11
EL tilslutning	side 11
Styringen	side 12
Vedligeholdelse	side 13
Fejlfinding	side 14
Opbevaring og transport regler	side 15
Garantibestemmelser	side 15
Samling og demontage	side 16

■ GENERELLE ANBEFALINGER

Anlægget indstilles via styringspanelet. Det anbefales at placere styringen et sted i boligen, så anlægget nemt kan justeres. Alt efter behov, fx ved meget lange bade, gæstebesøg eller lignende, kan luftmængden justeres.

Sluk ikke anlægget om vinteren, der kan opstå kondensproblemer i rørsystemet.

Kontroller filtrene 3 til 4 gange pr år. Filtrene kan støvsuges, rystes og skylles og evt blæses forsigtigt rent med luftryk. Panelet giver en tidsalarm, der skal minde om at filtrene skal tilses.

Udskift filtrene efter behov. Jo mere snavset filtrene er, desto mere vil anlæggets funktion være nedsat og strømforbruget stige.

Påfyld vand i kondensbakken hver gang filtrene tilses. (dette skal sikre, at der altid er vand i vandlåsen). Løber vandlåsen tør, vil der blive suget falsk luft op i aggregatet. Derved kan kondensen, der opstår når kold og varm luft mødes i aggregatet, ikke løbe fra aggregatet. Konsekvens kan være, at elektronikken går i stykker, en motor brænder af eller at vandet løber ud på loftet. PS Bruger man en normal vandlås, kan anlægget ikke selv fylde vandlåsen op, dette skal derfor gøres løbende.

VI ANBEFALER TILKØB AF EN DUKA AUTOMATISK VANDLÅS, DER SIKRER AT VANDLÅSEN ALDRIG LØBER TØR. DETTE FORLÆNGER ANLÆGGETS LEVETID, SIKRER MOD VANDSKADER PÅ LOFTET OG MINIMERER BEHOV FOR SERVICE.

For at ventilationsanlægget er godkendt jf Bygningsreglementet, skal anlægget været indreguleret.



INDEN ANLÆGGET TÆNDES

Kondensafløbet med vandlås på aggregatet skal være påmonteret.

Vandlåsen skal være påfyldt vand fx gennem kondensbakken i aggregatet.

Hele kondensafløbet og vandlåsen skal være isoleret mod frost.

Alle rør, fittings og lyddæmpere, som er i kolde loftsrum og skunke, skal være isoleret med min.100mm isolering. Hvis veksleren har været trukket ud af aggregatet, skal den sættes på plads igen som før, så bundbakkens dræn hul sidder over kondensbakken.



Alt EL arbejde skal være udført af autoriseret el-installatør.

FØR INSTALLATIONEN SKAL ALT MEDFØLGENDE DOKUMENTATION LÆSES GRUNDIGT OG INSTRUKTIONERNE FØLGES.







SIKKERHEDSKRAV

- Læs og forstå brugermanualen, før aggregatet monteres og tages i brug.
- Når aggregatet monteres, skal alle lokale og nationale bygningsreglementer overholdes.
- Læs omhyggeligt advarslerne som er nævnt i brugermanualen og sæt dig ind i gældende sikkerheds reglement.
- Manglende kendskab til sikkerheds reglementet og advarsler kan føre til skade på person eller beskadige aggregatet.
- Gem bruger manualen så du altid kan læse i den.
- I det tilfælde at aggregatet skifter ejermand, vedlæg da brugermanualen.



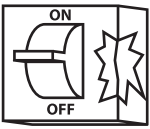

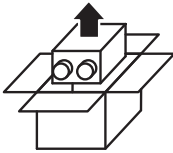

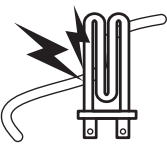

Symbol forklaring i brugermanualen:

	ADVARSEL
	GØR IKKE

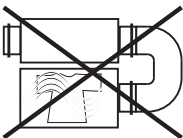
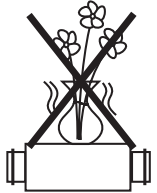
OPSÆTNINGS SIKKERHEDSFORANSTALTNINGER

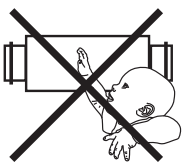
	Afbryd strømmen til aggregatet før montering og reparationer.		Jordkabel skal være tilsluttet.
	Brug ikke aggregatet udenfor den specifikke angivet temperatur skala. Brug ikke aggregatet i aggressive miljøer eller miljøer med eksplosive farer.		Brug ikke aggregatet med beskadiget elektriske installationer eller stikkontakter.
	Følg alle elektriske sikkerhedsregler ved installation af aggregatet.		Pak aggregatet forsigtigt ud.
	Uautoriseret afkortning af el-kablers længder er ikke tilladt. Bøj ikke og beskadig ikke kabel.		Hold kabler væk fra varme apparater og lignende installationer.

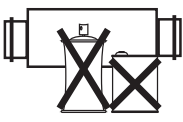
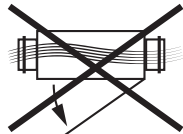
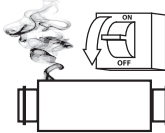
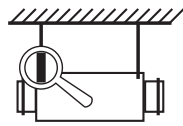
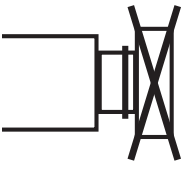
SIKKERHEDS STYRINGS FORANSTALTNINGER

	Betjen og servicere ikke aggregat og styring med våde hænder.		Vask ikke aggregatet i vand, beskyt elektriske dele mod vand.
	Brug kun aggregatet til rumventilation. Tilslut ikke tørretumbler eller lign. udstyr til aggregatet.		Stil ikke vandholdige ting ovenpå aggregatet.
	Sid ikke på aggregatet og placer ikke andre ting ovenpå det.		Aggregatet skal være frakoblet strøm ved servicering og vedligeholdelse.
	Lad ikke børn betjene aggregatet.		Brug ikke beskadiget kabler til aggregatet. Stil ikke noget på kabler til aggregatet.
	Hold eksplosive og let antændelige væsker væk fra aggregatet.		Åben ikke aggregatet når det kører. Afbryd først strømmen.
	I tilfælde af usædvanlig lyde og røg fra aggregatet, afbryd da strømmen og kontakt forhandler.		Tjek, periodevis, om opsætningen overholder det beskrevne i manualen.
	Bloker ikke aggregatets kanaler, når det kører.		Lad ikke luftstrømme fra aggregatet have retning mod åbne flammer eller lign.

INTRODUKTION

Denne bruger manual indeholder teknisk beskrivelse, brugermanual og servicemanual samt tekniske data og installations guide for aggregatet, DUKA VENT PLUS.

BRUG

Aggregatet er designet til at spare på varme ved hjælp af varme genvinding princippet. Aggregatet indgår som energibesparende del i huset. Aggregatet kan ikke alene bruges som varmekilde.

Aggregatet er designet til permanent at udskifte luften i boligen.

Aggregatet er designet til vægmontering.

Aggregatet er beregnet til kontinuerlig drift.

Luften til aggregatet må ikke indeholde: antændelige dampe, eksplosiv støv/dampe, fordampning af kemikalier, groft støv, sod, olie, klæbende substans, fiberrigt materiale, patogener eller andre skadelige stoffer.



AGGREGATET ER IKKE TILTÆNKT AT, SKULLE BETJENES AF BØRN OG FOLK SOM IKKE ER BEKENDT MED AGGREGATET OG SIKKERHEDEN OMKRING DETTE. KUN PERSONER SOM HAR DEN FORNØDNE AUTORISATION OG INDSIGT I AGGREGATET BØR BETJENE DETTE. SØRG FOR, BØRN IKKE HAR ADGANG TIL AGGREGATET.

INDHOLD

- Ventilationsaggregat VENT PLUS
- Filter afkast
- Filter indtag
- Styring
- Emballage
- Betjenings- og monteringsvejledning

TEKNISKE DATA

Aggregatet er designet til brug indendørs i temperaturer fra 1 til 40 grd/C. og en relativ luftfugtighed på op til 80%. Til og fra luften skal være mellem -20 op til 60 grd/C. Aggregatet er klassificeret som Klasse 1 – elektrisk artikel.

IP klassificeringen som omhandler faste objekter og væsker:

- IP 44 for ventilatorerne i aggregatet.
- IP 22 for aggregatet opsat med rørføring.

Aggregatet er under konstant udvikling og derfor kan der forekomme små variationer i de tekniske data for de forskellige modeller. Den seneste dokumentation kan altid findes på hjemmesiden. www.Dukaventilation.dk

Model	VENT 302 PLUS	VENT 402 PLUS	VENT 902 PLUS
Volt, 50-60 Hz (V)	1~ 230		
Watt (W)	138	306	340
Ampere (A)	0,9	2	2,2
Luft mængde (m ³ /h)	300	450	942
RMP (min ⁻¹)	1380	2600	1740
Lyd niveau (dB(A))	24-45	28-47	28-47
Max. Ude temperatur (grd/C.)	-25 ... +60		
Boks materiale	elgalvaniseret stål		
Isolering	25 mm mineral wool		
Støvfilter	G4		
Friskluftfilter	G4 (optional F7)		
Rørtilslutning (mm)	Ø 160	Ø 200	Ø 250
Vægt (kg.)	42	47	80
Varmegenvindsgrad (%)	til 98		
Veksler	Modstrøm		
Veksler materiale	polyesterene		

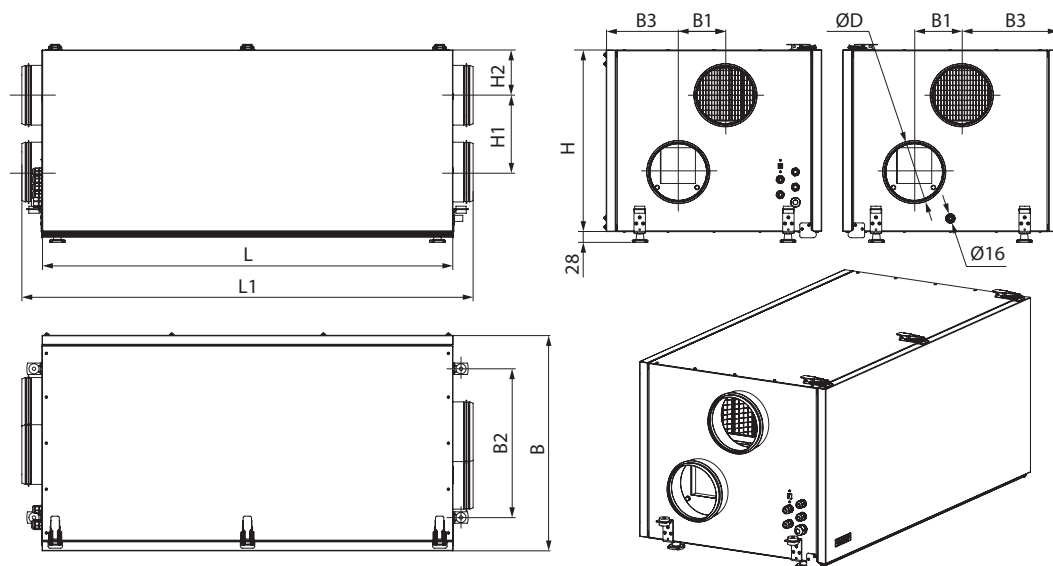

Model	Ø D	B	B1	B2	B3	H	H1	H2	L	L1
VENT 302 PLUS	159	566	125	391	186	475	202	118	1081	1187
VENT 402 PLUS	199	687	255	588	220	514	235	139	1092	1174
VENT 902 PLUS	249	940	250	837	345	620	262	156	1200	1282

Betjeningspanelet

Betjeningspanelet består af betjeningsknapper til styringen af ventilationsanlægget samt alarmindikator.

Spænding	8 - 30 V
Temperatur område	0 °C til +45 °C
Funktionstid	100.000 tryk
Beskyttelsesklasse	IP30
Vægt	150 g
Fugtighedsområde	5% - 80%
(ingen kondensering)	

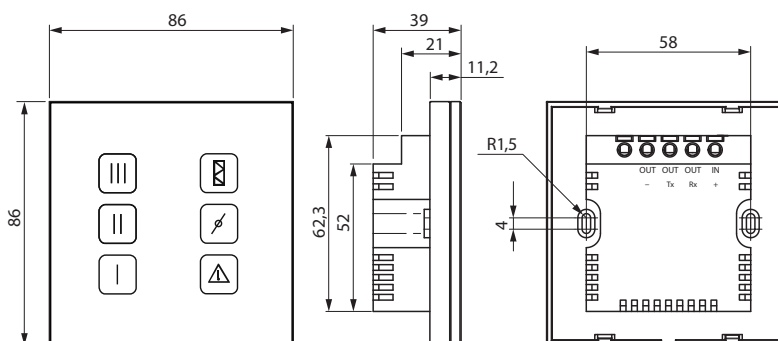

■ HVORDAN VIRKER HELE SYSTEMET

Mange boliger er i dag så velisolerede og tætte, at de ikke kan ånde. Det har sin pris i form af indeklimaproblemer, der opstår på grund af fugtig og forurenede luft. Med valget af et DUKA VillaVentilationsanlæg opnås mange fordele, som gavner både familien, økonomien og boligen.

Anlægget fjerner fugten fra bad, bryggers og køkken løbende, samtidig genanvendes udsugningsvarmen til opvarmning af den friske luft udefra, som bliver blæst ind i huset i opholdsrum og værelser. Tilførslen af frisk luft giver et sundere indeklima og fugtskader undgås. Derudover er der færre støvpartikler i huset, hvilket giver en bedre trivsel.

Alle modeller er forsynet med sommer By-pass ventil, som med fordel kan bruges i de varme sommermåneder. Dette sikrer, at den friske luft bliver blæst direkte ind i huset uden at blive opvarmet i veksleren. Herved svalses huset. By-pass ventilen åbnes og lukkes via betjeningspanelet.

VENT 302 PLUS / VENT 402 PLUS

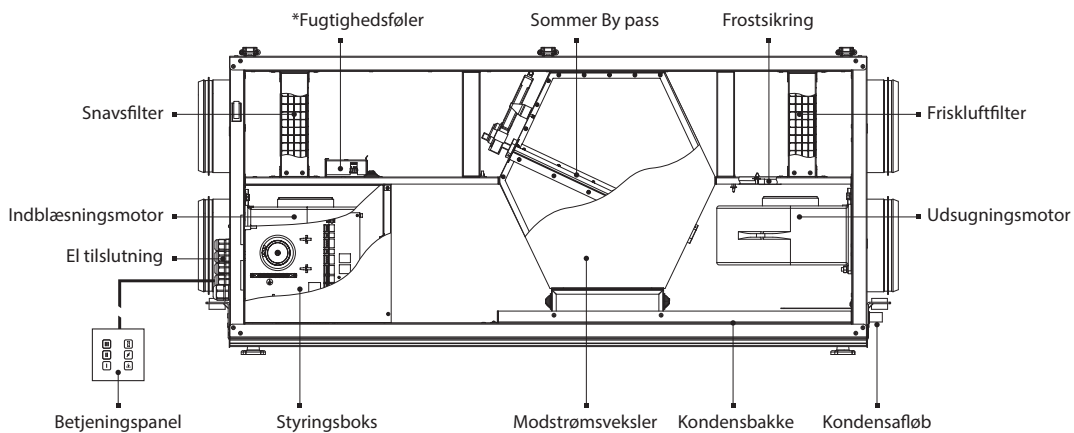

VENT 902 PLUS

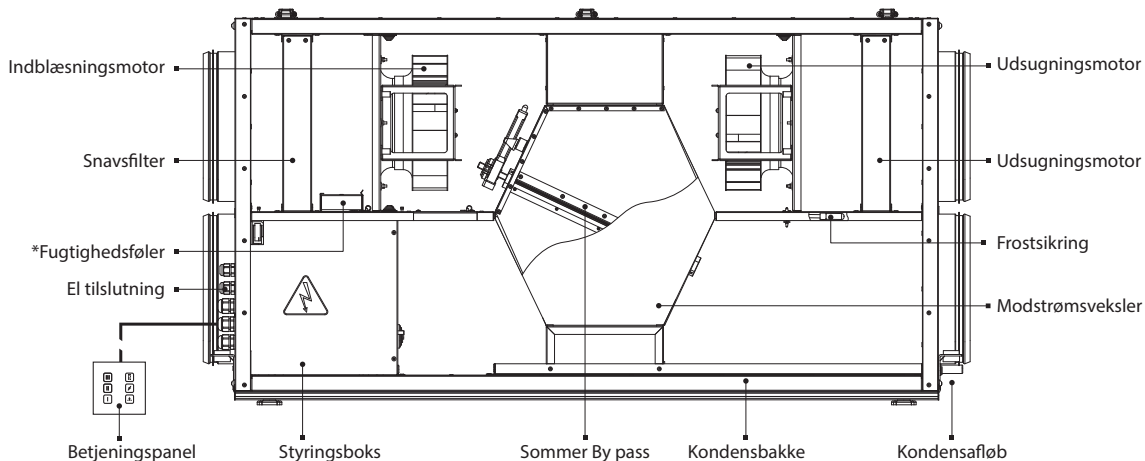

Med varmegenvinding:

VENT 302 PLUS / VENT 402 PLUS

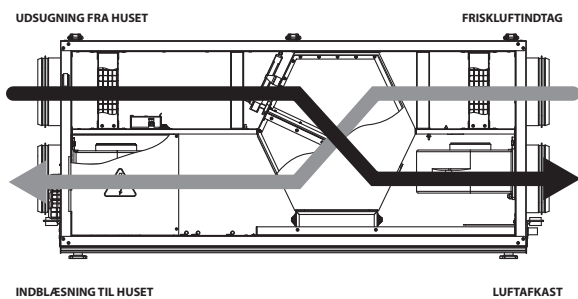

VENT 902 PLUS

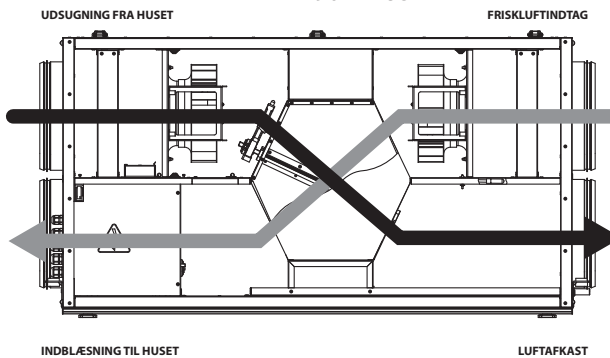

I frostsikrings tilstand:

VENT 302 PLUS / VENT 402 PLUS

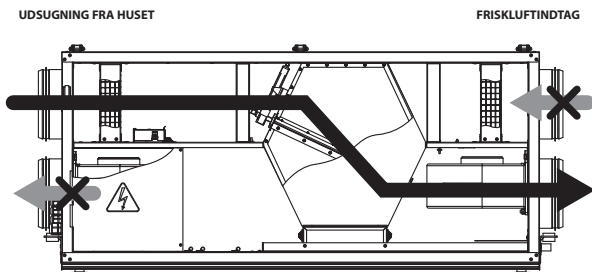

VENT 902 PLUS

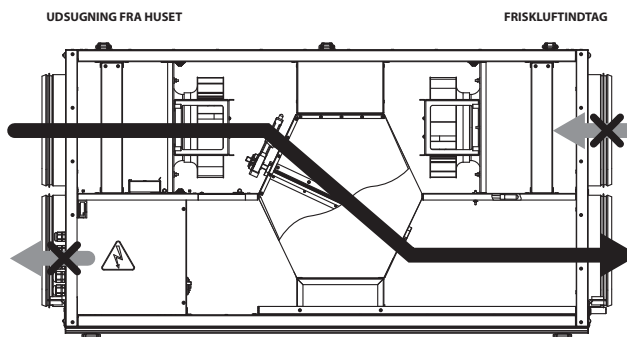

Med åben sommer By pass:

VENT 302 PLUS / VENT 402 PLUS

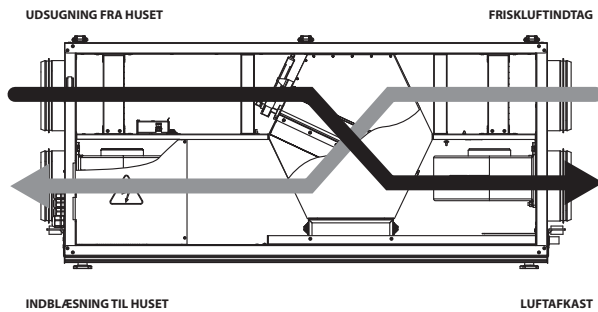

VENT 902 PLUS

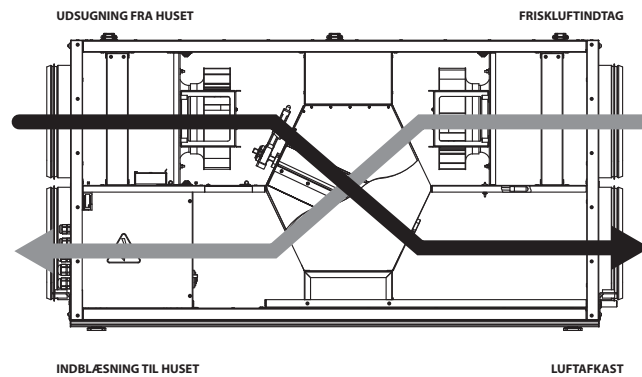

■ **INSTALLATION OG OPSÆTNING**



ANLÆGGET SKAL INSTALLERES OG OPSÆTTES AF EN FAGMAND I BESIDDELSE AF DEN FORNØDNE EKSPERTISE. EL TILSLUTNING SKAL FORETAGES AF EN AUTORISERET ELEKTRIKER.

- Som tilkøb kan anlægget forsynes med en fugtighedssensor. Sensoren skal placeres i Extract / udsugnings studs fra huset på den viste monteringsholder.
- Tilslutning foretages som anvist på EL-diagrammet (operationen skal foretages af en autoriseret elektriker).

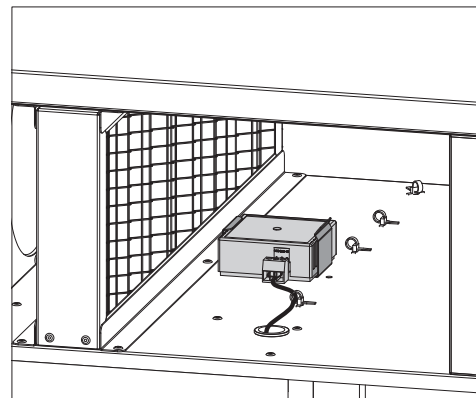
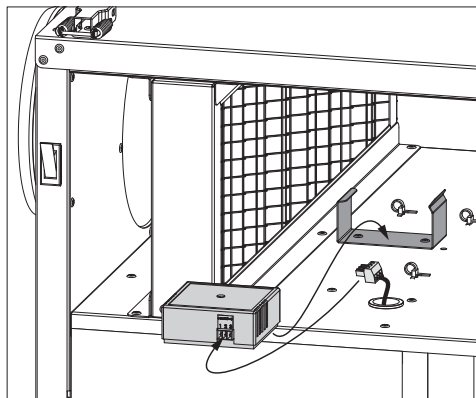

■ **INSTALLATION AF ANLÆGGET**

Anlægget kan som vist ovenfor vælges med venstre eller højre tilslutning. Som vist nedenfor kan anlægget enten monteres hængende i gevindstænger eller også placeres stående på en hård bats plade, for at forhindre overførslen af evt vibrationer til underlaget.

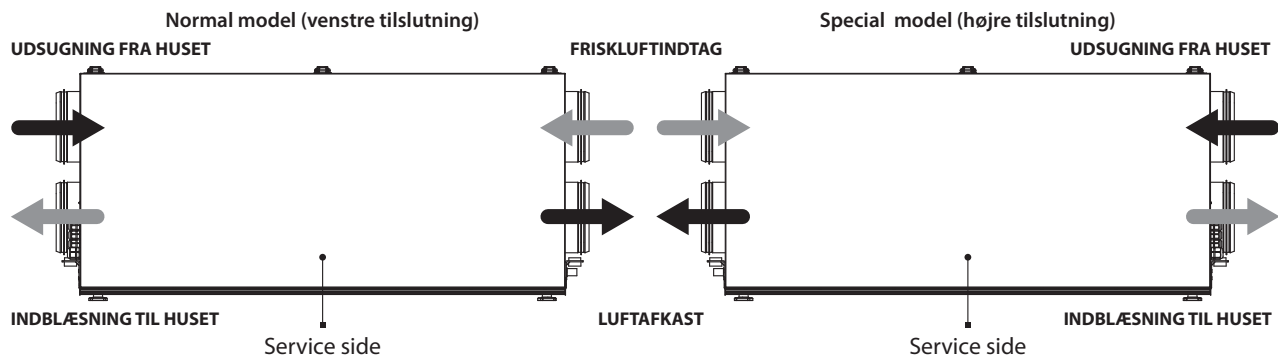

Lofthængt installation

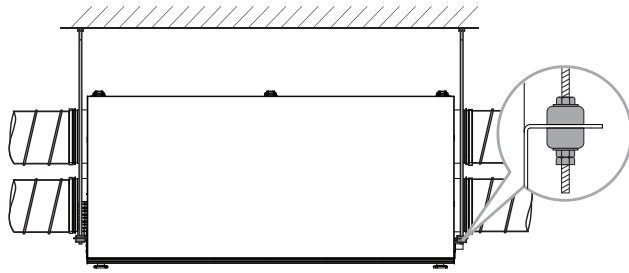

Gulv installation

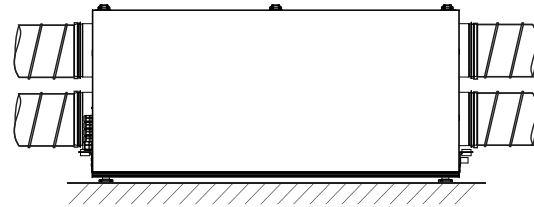

■ INSTALLATION AF STYRINGSPANELET



VÆR SIKKER PÅ, AT STYRINGEN ER UBESKADIGET. BRUG ALDRIG EN STYRING SOM ER BESKADIGET! TILSLUT ALDRIG STYRINGEN I EN UJÆVN OVERFLADE.! SPÆND ALDRIG SKRUE- RNE FOR HÅRDT. DETTE KAN FORSAGE AT STYRINGEN SKÆVVRIDES OG DERMED ØDELÆGGES. ALT ELEKTRISK ARBEJDE SKAL FORETAGES AF AUTORISERET ELEKTRIKER.

Installation med indmurdåse

1. Lav det rette hul i væggen og tilfør kablet fra anlægget

2. Med en skrue-trækker løsnes monteragerammen forsigtigt fra styringspanelet (metalklips).

3. Monter monteragerammen i indmurdåsen, forbind ledningerne jf EL diagrammet.

4. Klik betjeningsfront-pladen på plads.

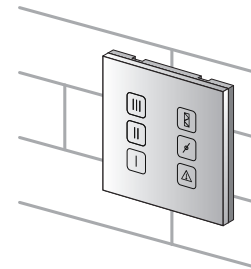
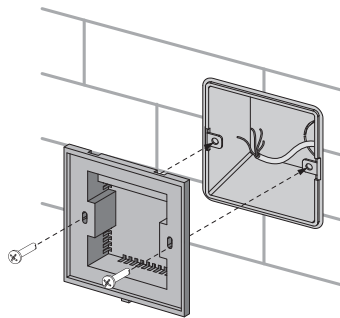
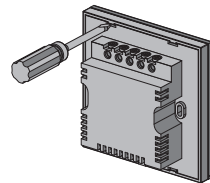
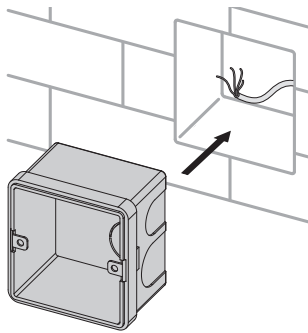

Installation på væggen

1. Afsæt den rette placering til montering af monteringsdåsen. Tilfør kablet fra anlægget.

2. Med en skrue-trækker løsnes monteragerammen forsigtigt fra styringspanelet (metalklips).

3. Monter monteragerammen i monteringsdåsen, forbind ledningerne jf EL diagrammet.

4. Klik betjeningsfront-pladen på plads.

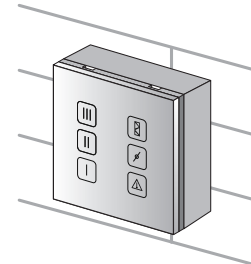
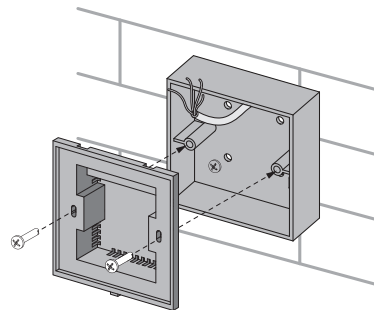
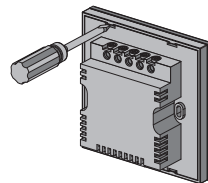
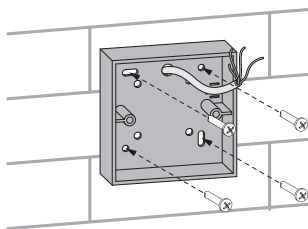

■ INSTALLATION AF KONDENSAFLØBET

I siden af anlægget finder man hullet til afløbsstuds. Fjern proppen og installer den medfølgende afløbsstuds. Der skal altid installeres en vandlås direkte på afløbsslangen. Læs mere herom under generelle anbefalinger. Der skal være fald på hele afløbskonstruktionen på min 3°. Hele konstruktionen skal være frostsikret.

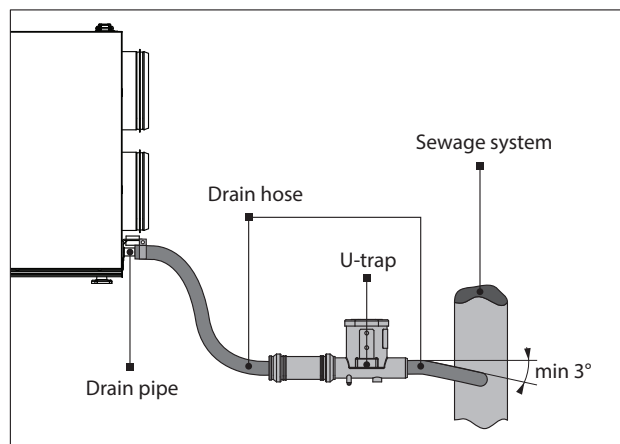

■ EL TILSLUTNING



! AFBRYD AGGREGATET FRA STRØMMEN, FØR DER FORETAGES NOGEN FORMER FOR ELEKTRISK INSTALLATION. AL EL ARBJEDE I FORBINDELSE MED TILSLUTNINGEN AF ANLÆGGET SKAL FORETAGES AF EN AUTORISERET ELEKTRIKER. GARANTIEEN BORTFALDER, SÅFREM TILSLET PUNKT IKKE OVERHOLDES.



OVERSKYDENDE KABEL MÅ IKKE RULLES SAMMEN.



! FORETAGER MAN SELV ÆNDRINGER AF DEN INDVENDIGE KABELFØRING ELLER TILSLUTTER ANDRE INSTALLATION TIL ANLÆGGET, MISTER MAN LIGELEDES GARANTIEEN.

Anlægget skal tilsluttet til 230V / 50-60 Hz strømforsyning. Vi anbefaler, at anlægget får sin egen gruppe.

Aggregatet giver mulighed for tilslutning af ekstra styringsenheder via X2 terminalen på printpladen i aggregatet. På nedenstående diagram er de ekstra kontrol enheder vist som stiplede linjer.

PK – Tilslutning af en automatisk brandsensor –kontakt (tilkøb).

Tilslutter man en automatisk brandsensor, så skal lusen (jumper) mellem terminal 1 og 2 fjernes. I tilfælde af brand, vil brandsensoren slukke for anlægget.

NO C - Tilslutning af en ekstern CO2 sensor (tilkøb).

Tilslut CO2 sensoren til terminal 6 og 7. Når sensoren aktiveres, går aggregatet over på maksimal hastighed.

HV2 (+U, 0-10V, GND) fugtighedssensor (tilkøb).

Tilslut HV2 fugtigheds sensoren i forbindelses muffen se figur side.

Når fugtighedsniveauet er overskredet, går aggregatet over på maksimal hastighed.

Tilslutning af eksterne spjæld (SM1 friskluft spjæld, SM2 afkast spjæld).

Spjæld og spjældmotor er tilkøb. Anvend i givet fald Belimo Type LF 230 spjældmotor med åbne/lukke funktion og med en spænding på 230V. Forbind de eksterne spjældmotorer til terminaler 12 og 13 (jf eksternt EL diagram).

Tilslutningspanel

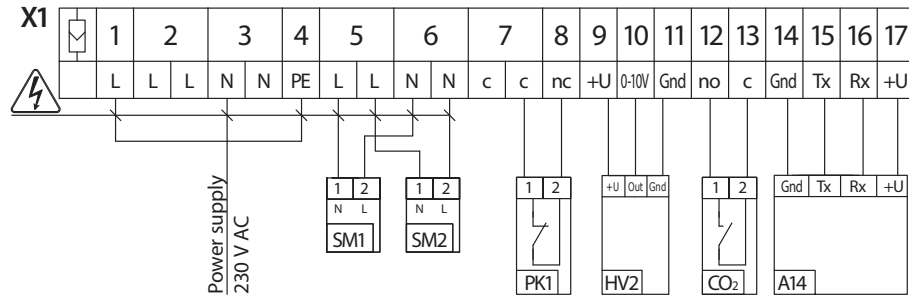

■ **STYRINGEN**

■ **ÆNDRING AF FABRIKSINDSTILLINGER**

Efter at have hentet softwaren fra hjemmesiden www.dukaventilation.dk under afsnit produkter/aggregater, er der mulighed for for at ændre fabriksindstillingerne for styringsprogrammet.

Tilslutning foretages med et kabel USB Type A / B (kan købes i en elektronik forretning og er tilkøb).

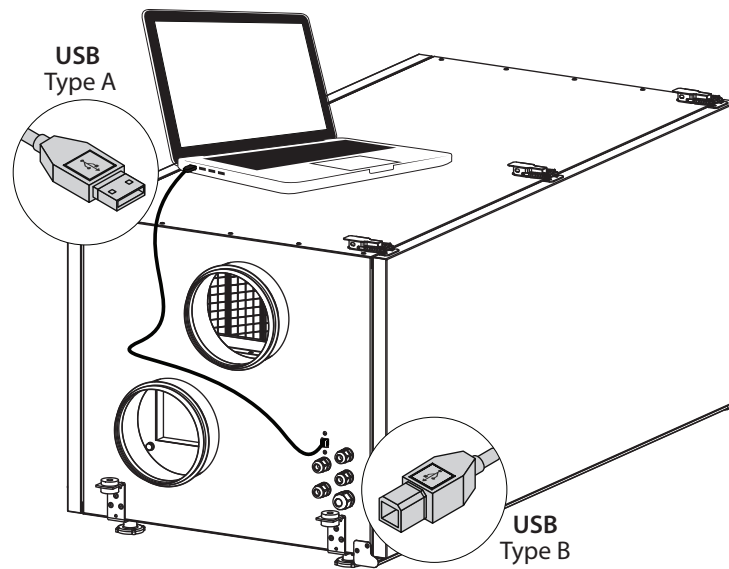

Gennem software programmet kan følgende ændringer foretages:

Parameter	Fabriksindstilling	Reguleringsmulighed
Anlæg slukket %	0	0 - 100
Lav hastighed (1)	20	0 - 100
Mellem hastighed (2)	40	0 - 100
Maksimum hastighed (3)	60	0 - 100
Hastighed ved påvirkning af ekstern sensor %	100	0 - 100
Filteralarm interval (timer)	2160 (3 måneder)	0 - 10000
Fugtigheds niveau %	60	30 - 80

Ovenstående liste kan ændres i softwaren, afhængig af versionen.

■ BETJENINGSPANELET

Aggregatet styres med betjeningspanelet.

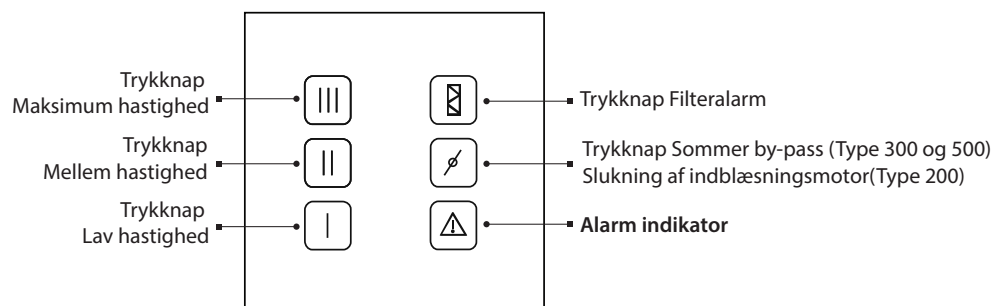

	<p>Hvornår er anlægget slukket:</p> <ul style="list-style-type: none"> • Knapperne på betjeningspanelet lyser ikke. • Filteralarm eller alarm indikatoren angiver en alarm.
	<p>Anlægget tændes: Tryk på en af de tre hastigheds knapper. Den valgte hastighedsknap vil lyse op og anlægge kører på den valgte hastighed.</p>
	<p>Hastigheds ændring: Tryk på den ønskede hastighedsknap. Den nye valgte hastighedsknap vil lyse op.</p>
	<p>Anlægget slukkes: Tryk på den hastighedsknap igen som lyser og som anlægget kører på pt.</p>
	<p>Betjening af sommer By-passet: Tryk på knappen en gang. Er funktionen aktiveret, lyser trykknappen. Afhængig af model sker følgende ved aktivering af sommer By-passet:</p> <ul style="list-style-type: none"> • Aggregat type 200 : indblæsningsventilatoren stoppes, kun udsugnings ventilatoren kører. • Aggregat type 300 og 500: sommer By-pass ventilen åbnes og friskluftstilførslen passerer udenom veksleren.
	<p>Filter alarm: En timer funktion der får alarm indikatoren til at lyse, når tiden er gået. Dette som påmindelse til, at filtrene skal tilses og renses evt. skiftes. Filter alarm nulstilles ved at trykke på knappen i 5 sekunder.</p>
	<p>Alarm: I tilfælde af alarmknappen lyser kontakt installatøren eller forhandler.</p>

■ VEDLIGEHOLDELSE



! AFBRYD ALTID STRØMMEN, FØR DER FORETAGES VEDLIGEHOLDELSE.

1. Vedligeholdelse af filtre. (min. 4 gang årlig).

- Beskidte filtre vil nedbringe luftmængden, og dermed mængden af luft, som kan tilføres boligen.
- Filtre skal renses så snart de er beskidte. Filtre kan renses med støvsuger eller udskiftes med nyt filter.
- Under filterrensningen /eftersyn bør anlægget være slukket.
- Filtrene bør udskiftes med jævne mellemrum (hvis man ønsker en effektiv drift af sit anlæg). For køb af nye filtre, kontakt venligst forhandler..

2. Veksler check (1 gang årlig).

Skulle der være kommet snavs og støv i veksleren og for derefter at kunne opretholde en høj effektivitet, er det vigtigt at tage veksleren ud og rense den indvendigt. Vask modstrømsveksleren med varmt vand og sæbe eller opvaske middel.

3. Eftersyn af ventilatorerne (1 gang årlig).

Når den anbefalede vedligeholdelse og eftersyn er foretaget, såsom at rengøre og udskiftning af filtre, kan støv samles i ventilatorerne. Dette vil reducere effektiviteten af ventilatorerne. Ventilatorerne kan rengøres med klud eller en

blød børste, uden brug af vand og vaskemidler. Skarpe genstande og aggressive opløsningsmidler, som kan beskadige rotorbladene.

4. Kontrol af kondensafløbsstuds (1 gang årlig).

Kondensafløbsstuds kan blive forurenet af partikler fra den udsugede luft. Check at vand kan løbe uhindret igennem vandlås og rør samt at afløb i drypbakken er åben. Rengør hvis det er påkrævet. Husk at påfylde vand igen (med mindre man har installeret en automatisk Duka vandlås).

5. Kontrol af frisklufttilførsel.

Blade og andet kan stoppe frisklufttilførslen (taghætter/gavlriste), hvilket vil nedsætte systemets effektivitet. Efterse dette fx i forbindelse med det årlige tagrendeeftersyn.

6. Kontrol af rørsystemet (hvert 5. år).

Selv under almindelig vedligeholdelse og filter skift, vil støv kunne opsamles i rørsystemet. Dette vil også reducere effekten af ventilationssystemet. Rørene bør derfor renses. Stive metal rør kan renses med en rørbørste fugtet med varmt sæbevand, gennem ventilerne. Drej på hele ventilen så bajonetfatningen i loftet bliver synlig og derved bliver der adgang til kanalsystemet (sørg for ikke at ændre ventil positionen, så der efter rensningen ikke ændres på indregulering).

7. Ventiler.

Indblæsnings- og udsugningsventilerne kan børstes eller rengøres med varmt sæbevand. Det er vigtigt, at ventilerne holdes rene for at sikre optimal drift.

FEJLFINDING

Kontroller nedenstående skema for evt. fejlfinding, før installatøren / forhandleren kontaktes.

Opstået problem	Mulige årsager	Afhjælpning
Ventilator kører ikke.	Strømmen er ikke tilsluttet.	Sikre at strømmen er korrekt tilsluttet, eventuelt fjern forkert tilslutning.
Kold, indgående luft.	Filter er tilstoppet.	Rens eller udskift filter.
	Tilisning af veksleren.	Kontroller for tilisning i modstrømsveksler. Om nødvendigt stop aggregatet og vent på at isen smelter.
Lav luftgennemstrømning	Filter, ventilator eller modstrømsveksler er tilstoppet.	Rens eller udskift filter; rens ventilator og veksler.
	Rørførings systemet er tilstoppet eller har skader.	Kontroller rørføring og taghætter/gavlriste, rens dem om nødvendig. I gavlrister skal fluenettet altid fjernes ved anvendelse i et villaventilationsanlæg. Sikre at rørføring ikke er tilstoppet eller har skader.
Støj og vibrationer	Ventilator blade kan ikke køre frit.	Rens ventilator.
	Ventilator skruer har løsnet sig.	Sikre at ventilator er fastspændt. Sikre også at lyddæmper er monteret på aggregatet.
Vanddryp fra aggregatet	Kondensafløbet er tilstoppet, beskadiget eller påmonteret forkert.	Rens kondensafløbet. Kontroller at installationen er korrekt og at der er den fornødne fald på installationen. Kontroller at vandlåsen er frostfri. Påfyld vand i vandlåsen.

■ OPBEVARING OG TRANSPORT REGLER

Opbevare aggregatet i den originale emballage i tør og ventileret rum, med temperatur fra + 5 grad. op til + 40 grad..

Opbevaringsrummet må ikke indeholde aggressive og kemiske dampe. Aggregatet må heller ikke udsættes for vedvarende tryk og belastning.

Brug løfte værktøjer for at forhindre tab- og faldskader på aggregatet.

HUSK: Alt elektrisk arbejde skal foretages af autoriseret elektriker.

Transport af aggregatet kan ske med et hvilket som helst køretøj, så længe aggregatet er beskyttet mod transportskader og vejrlig.

Aggregatet skal beskyttes mod stød og slag under hele transporten.

■ GARANTIBESTEMMELSER

DUKA Ventilation giver 36 mdr. garanti fra købsdatoen, hos forhandleren, såfremt alle de beskrevne forpligtigelser og beskrivelser omkring, brug, opsætning, opbevaring og transport er overholdt.

Fejl på aggregatet, indenfor garanti perioden, som kan henvises til produktions fejl er også dækket af de 36 mdr. garanti.

Garantien dækker IKKE:

- Den periodiske vedligeholdelse.
- Aggregat opsætning og afmontering.
- Aggregats indkøring.

I tilfælde af reklamation fremvis købs kvittering. Aggregatet skal være brugt som beskrevet i brugermanualen.

Kontakt forhandler/installatør for garanti service.

Duka Ventilation kan ikke gøres ansvarlig for garantiforpligtelser der er udført uden at være aftalt med os/ vores forhandler på forhånd.

Garantien dækker ikke i følgende tilfælde:

- Hvis aggregatet ikke er opsat i henhold til monterings vejledning, dette inkl. Også dele i aggregatet.
- Hvis alle elektriske tilslutninger ikke er foretaget korrekt og i henhold til manualen.
- Hvis ikke der er foretaget korrekt periodisk vedligeholdelse af aggregatet.
- Hvis der er synlige skader på aggregatet boksen eller dele inden i boksen.
- Hvis der er tilføjet tekniske dele i aggregatet eller fjernet tekniske dele fra aggregatet.
- Ved forkert brug af aggregatet.
- Fravigelse af bruger vejledningen.
- Tilslutning til andet el-netværk end beskrevet i manualen, alm. lysnet.
- Variationer i spændingen i lysnettet.
- Uautoriserede reparationer af aggregatet.
- Hvis garantien er udløbet.
- Fravigelse af transport regler.
- Fravigelse af opbevarings forskrifter.
- Aggregat fejl som skyldes Force Majeure. (brand, oversvømmelse, jordskælv, hårdhændet behandling)
- Hvis der ikke kan fremvises en kvittering på købet.



FØLG BRUGER MANUALENS ANVISNINGER FOR OPTIMAL BRUG AF AGGREGATET



VI HÅBER, AT DU BLIVER TILFREDS MED VORES PRODUKT

■ SAMLING OG DEMONTAGE

Aggregatet skal installeres i henhold til de tidligere kapitler i denne manual. Ved demontage skal rækkefølgen være modsat. Der kræves ikke specialværktøj til montagen / demontagen.

For tilslutning / dimensionering af kanaler henvises til disse installationsvejledninger.

I tilfælde af problemer med print kortet i aggregatet udskiftes det på følgende måde:

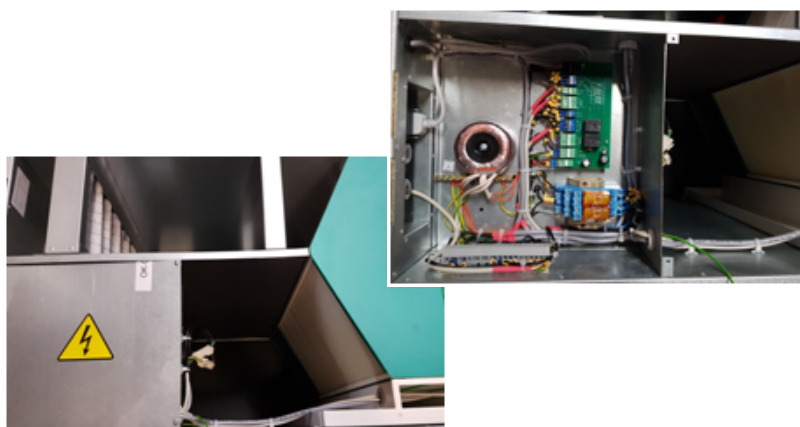

Dækslet fjernes. Printet er placeret som vist på billedet.

Stikkene fjernes fra printkortet, printkortet løsnes, det nye printkort sættes tilsvarende på plads og stikkene monteres i samme rækkefølge.

I tilfælde af problemer med motorerne udskiftes de på følgende måde:



For at skifte en af motorerne i aggregatet løsnes/fæstnes skruerne/boltene der fastgør motoren på kabinettet. Vi anbefaler at løsne EL ledningerne direkte i det sorte stik på toppen af motoren, så ledningerne genbruges.

SERVICERING SKAL UDFØRES AF EN FAGMAND MED DEN FORNØDNE VIDEN OM VENTILATIONSAGGREGATET AFBRYD ALTID STRØMMEN, FØR DER FORETAGES VEDLIGEHOLDELSE

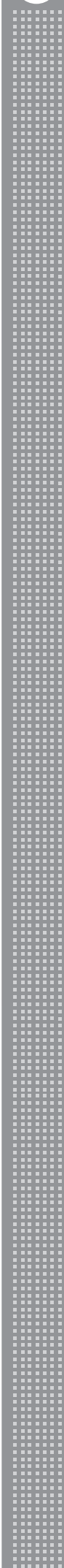

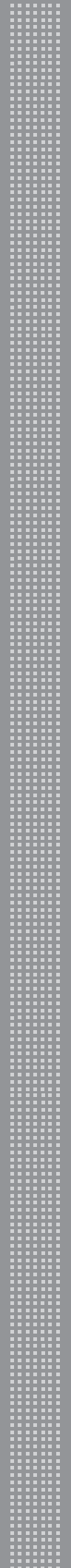





DU  KA
VENTILATION